

De goot

Gevormd in één geheel dankzij spuitgieten, gemaakt uit kunststof

Geen naden

Geen kans op lekkage en makkelijk te reinigen

Materiaal: ABS (Acrylonitril-Butadieen-Styreen)

L x B x H = 776.5 x 106 x 54mm (excl. Doek)

Inbouwhoogte 54 mm

Aanvangsdikte materiaal = 2,5 mm

Met de voorgelijmd rode iSOX waterdichtingsdoek

Voorgelijmd tijdens de productie voor een absolute waterdichtheidsgarantie

Materiaal: 2 niet geweven buitenlagen Polypropyleen en een waterdichte binnenlaag uit Polyethyleen

Minimaal een overslag van 135 mm rondom de afvoergoot

Verlijming op een flens van 15 mm

Mogelijkheid inbouw tegen muur of in de open vloer

Met uitneembare sifon

Uitneembaar voor onderhoud en mogelijkheid inspectie riolering

Met haarvangrooster ter preventie van verstopping van de afvoerbuis

Materiaal: Acrylonitril-Butadieen-Styreen (ABS)

Waterslotheogte 30 mm

1 sifon

Afvoercapaciteit

26,4 l/min. met diameter waterkolom 20 mm - NEN-EN 1253 (LGA test volgens EN1253)

2-delig geschroefde afvoer

Binnen-schroefdeel :

Materiaal: Glasvezelversterkt nylon

Met afstandshouder voor de sifon

Buiten-schroefdeel :

Materiaal: Acrylonitril-Butadieen-Styreen (ABS)

Diameter 40 mm

Schuifmof :

Om de drain aan te sluiten op buiten van elke mogelijke afmeting (F/F)

Materiaal: ABS

Diameter 40 mm

De installatieblokken

I-Buddy - Polystyreen installatiemaal :

Wordt onder de goot geplaatst om te stabiliseren en waterpas te leggen. Wordt onder de goot, op de vloer vastgelijmd voor een correcte, precieze en veilige installatie van de goot in de specie

Tegelmal - Polystyreen tegelmal :

Wordt in de goot geplaatst. Houdt stof en vuil uit de goot en dient als referentiepunt om de tegels correct tegen de goot aan te plaatsen.



Lengte 700 mm – artikel 6019 700054

L x B x H = 776,5 x 106 x 54 mm

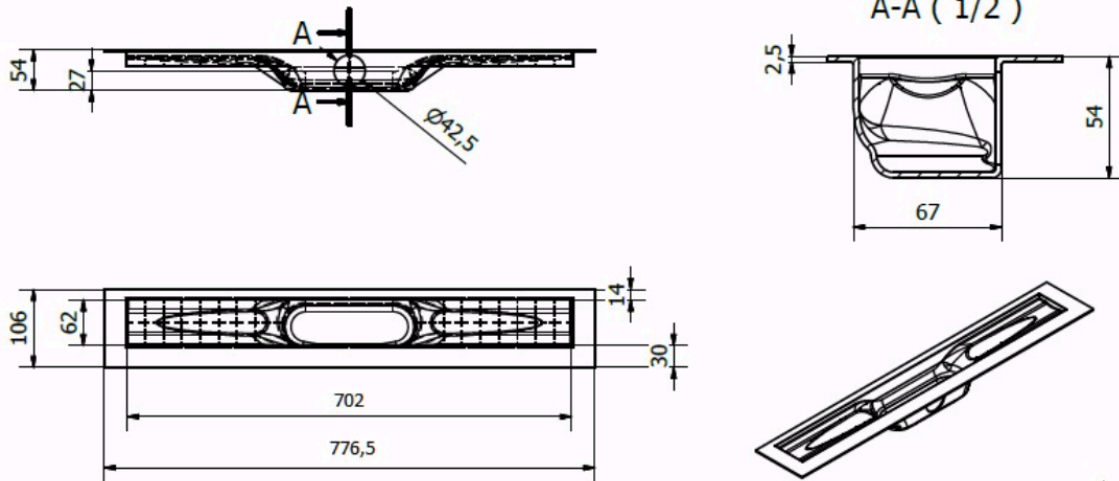

Lengte 800 mm – artikel 6019 800054

L x B x H = 876,5 x 106 x 54 mm

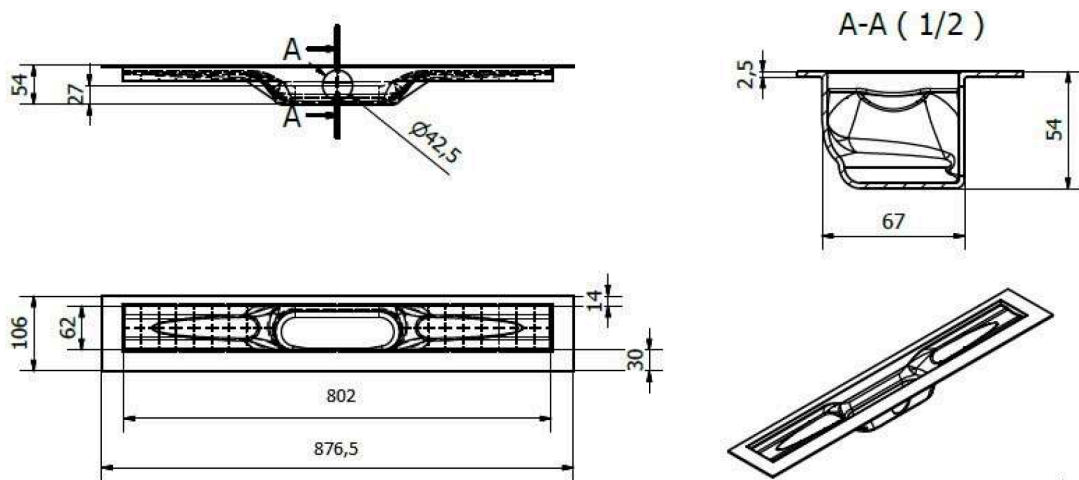

Dit document heeft geen enkele contractuele waarde. Deze fiche annuleert en vervangt de vorige uitgave. De gegevens op deze fiche hebben tot doel u in te lichten en raad te geven, ze zijn gebaseerd op proeven uitgevoerd met oog op objectiviteit. Wijzigingen t.g.v. de technische evolutie kunnen op ieder tijdstip aangebracht worden. Gelieve u te vergewissen van de geldigheid van de fiche in uw bezit.



Lengte 900 mm – artikel 6019 900054

L x B x H = 976,5 x 106 x 54 mm

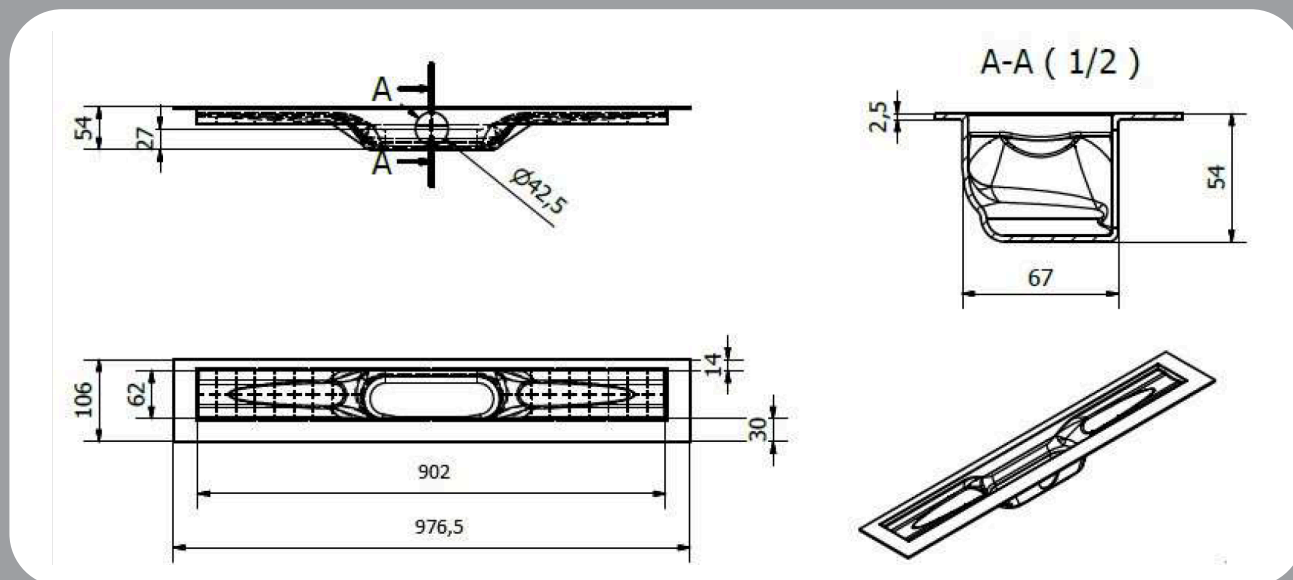

Roosters

Keuze 1: Vlakke RVS goot, omgedraaid betegelbaar

Bestaat uit Roosterkader en Sierprofiel (materiaal RVS 304)

Voor alle tegels vanaf 9mm

Verschillende lengtes :

700mm (Artikel 6016 700056)

800mm (Artikel 6016 800056)

900mm (Artikel 6016 900056)

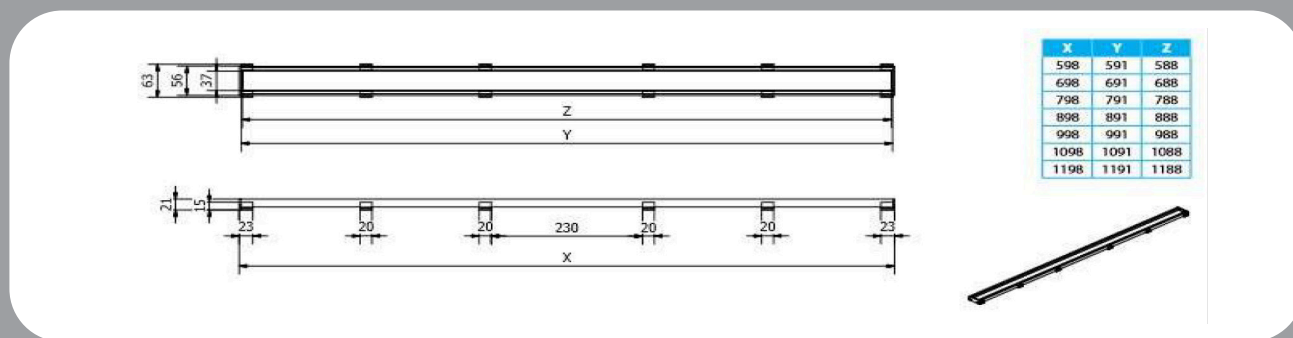

Dit document heeft geen enkele contractuele waarde. Deze fiche annuleert en vervangt de vorige uitgave. De gegevens op deze fiche hebben tot doel u in te lichten en raad te geven, ze zijn gebaseerd op proeven uitgevoerd met oog op objectiviteit. Wijzigingen t.g.v. de technische evolutie kunnen op ieder tijdstip aangebracht worden. Gelieve u te vergewissen van de geldigheid van de fiche in uw bezit.



Roosters

Keuze 2: Level 3 RVS goot

Bestaat uit Roosterkader en Sierprofiel (materiaal RVS 304)
 Voor alle vloeren vanaf 3mm, inclusief gietvloeren,
 epoxy, mozaïek en andere zeer dunne vloerbekledingen.

Verschillende lengtes :

700mm (Artikel 6016 700056)

800mm (Artikel 6016 800056)

900mm (Artikel 6016 900056)

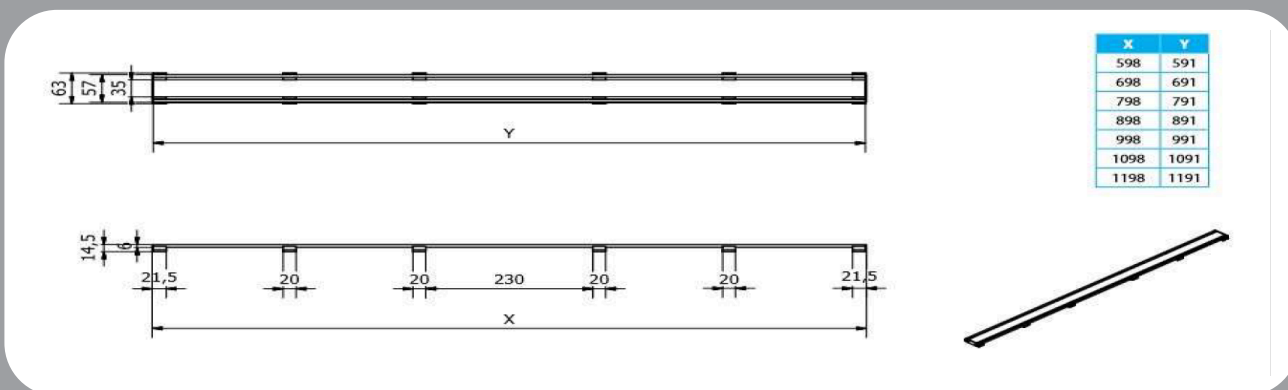

Plaatsingsrichtlijnen

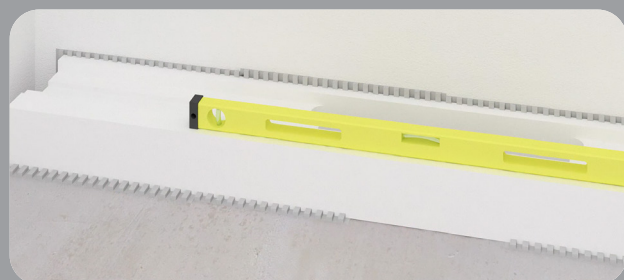
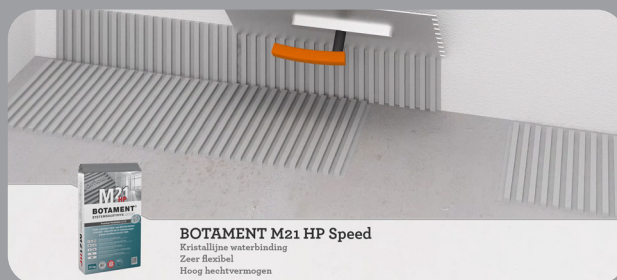

Dit document heeft geen enkele contractuele waarde. Deze fiche annuleert en vervangt de vorige uitgave. De gegevens op deze fiche hebben tot doel u in te lichten en raad te geven, ze zijn gebaseerd op proeven uitgevoerd met oog op objectiviteit. Wijzigingen t.g.v. de technische evolutie kunnen op ieder tijdstip aangebracht worden. Gelieve u te vergewissen van de geldigheid van de fiche in uw bezit.



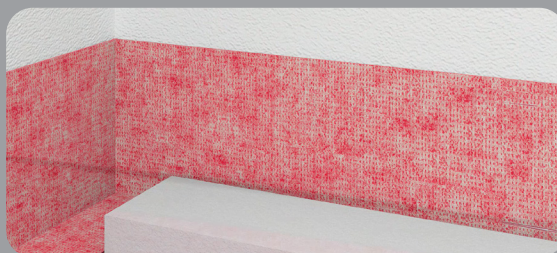
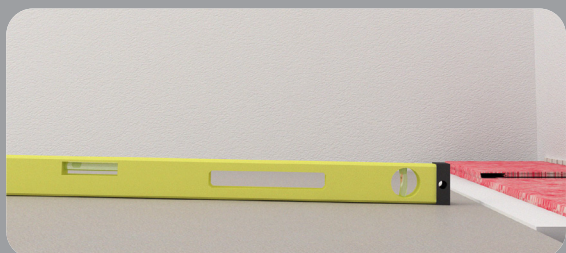
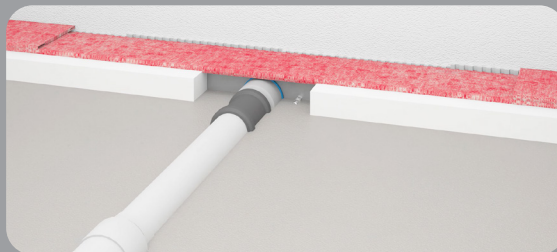
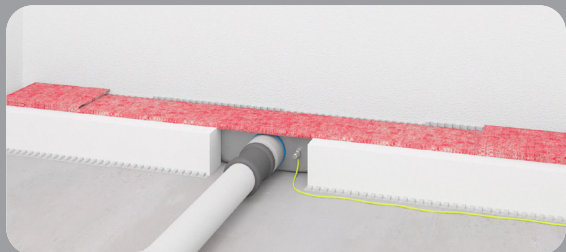

BOTAMENT M21 HP Speed
Eerstelijns waterbinding
Zeer flexibel
Hoog hechtmogelijk

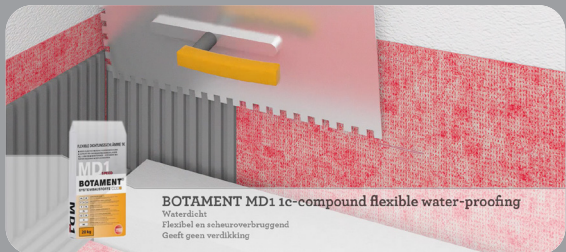

BOTAMENT MD1 1c-compound flexible water-proofing
Waterdicht
Flexibel en scheuroverbruggend
Geeft geen verdikking

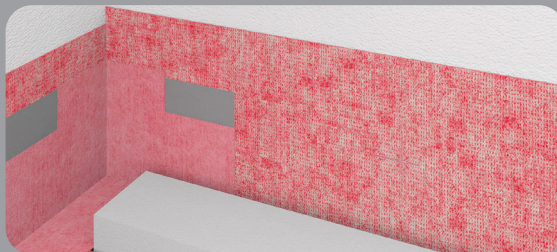



BOTAMENT MD1 1c-compound flexible water-proofing
 Waterdicht
 Flexibel en scheuuroverbruggend
 Geeft geen verdikking



iSOX Waterdichte Afdichtingsband
 Hoge en duurzame elasticiteit
 Goede hechting
 Afdichten van naden

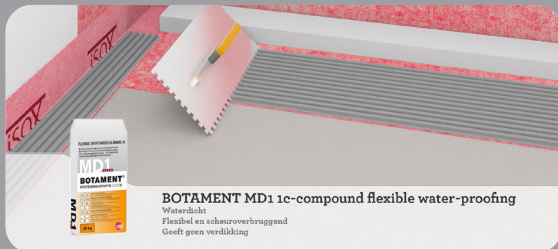

BOTAMENT MD1 1c-compound flexible water-proofing
 Waterdicht
 Flexibel en scheuuroverbruggend
 Geeft geen verdikking

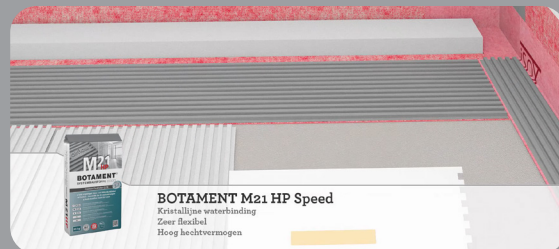

BOTAMENT M21 HP Speed
 Kristallijne waterbinding
 Zeer flexibel
 Hoog hechtvermogen

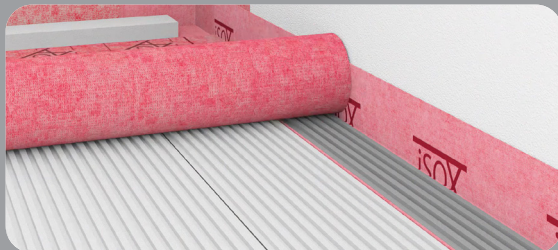

iSOX Afdichtingsdoek
 Zeer flexibel
 Snijraster
 Bepaalde scheuuroverbruggende mogelijkheden

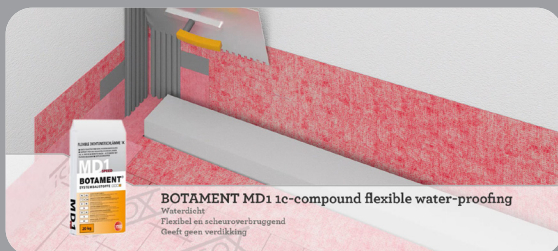

BOTAMENT MD1 1c-compound flexible water-proofing
 Waterdicht
 Flexibel en scheuuroverbruggend
 Geeft geen verdikking



iSOX Waterdichte Afdichtingsband
 Hoge en duurzame elasticiteit
 Goede hechting
 Afdichten van naden



BOTAMENT MD1 1c-compound flexible water-proofing
 Waterdicht
 Flexibel en scheuuroverbruggend
 Geeft geen verdikking



BOTAMENT M21 HP Speed
 Kristallijne waterbinding
 Zeer flexibel
 Hoog hechtvermogen

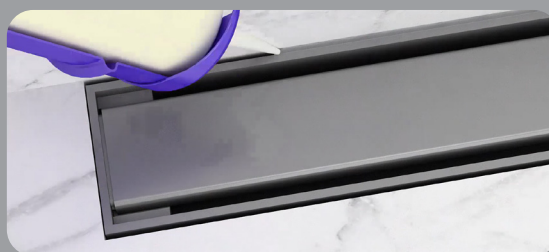
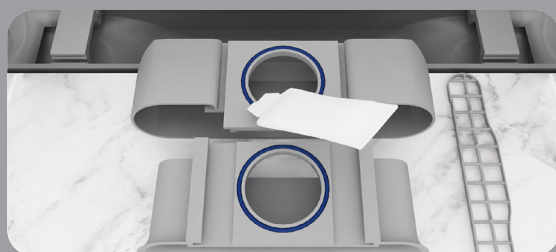
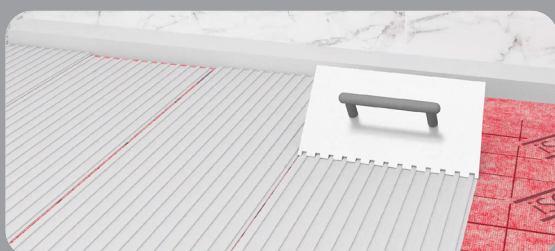
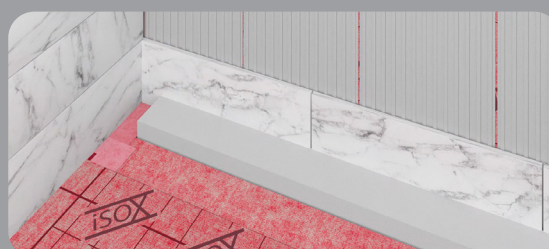

Plaatsingsrichtlijnen
op ons youtube kanaal

